

Potensic[®]

14+
for age

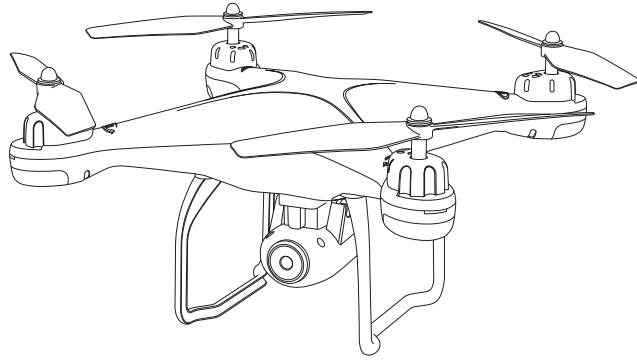

T25 2.4GHz FPV real-time video and image transmission Quad-copter
(GPS & Follow me)

Quick Start Guide

US UK CA

QUICK START

Step1: Turn on drone, put it on a level surface.

- The drone will auto-trim on level surface
- All lights blinking red

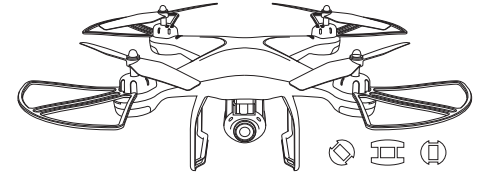

Step 2: Turn on remote

- Push up then push down left joystick
- Pair successfully. Lights flashing blue(back)+white(front)
- Lights flashing blue(back)+white(front)

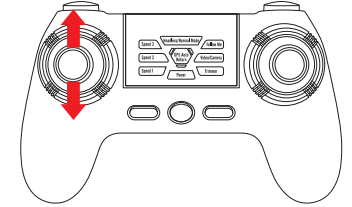

NOTE: You can start to connect WiFi through the state shown in APP Potensic-G, or wait until GPS is calibrated.

Step3: Connect APP

- Turn on WiFi on your mobile, select WiFi named "Potensic-xxx", then enter the APP interface.
- Lights flashing blue (back) and white (front).



1

US UK CA

QUICK START

Step4: Initiate GPS Compass Calibration

- Push the joysticks to 1 & 11 o'clock positions.
- Lights flashing alternately blue/red(back)+white/red(front)
- APP shows: "Compass Calibration"

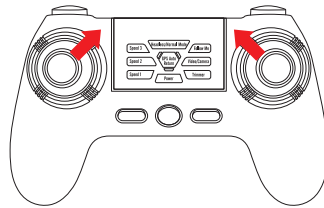

Step5: GPS Compass Calibration Part 1

- Keep the drone level, hold the drone tail and pick up, rotate your body in one full circle (360°).
- Back lights will turn to solid blue.

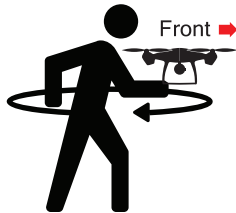

Step6: GPS Compass Calibration Part 2

- Hold the drone bottom, pick up the drone face-down, rotate your body in one full circle(360°).
- Front lights will turn to solid white.
- APP shows: "Compass Calibration okay"

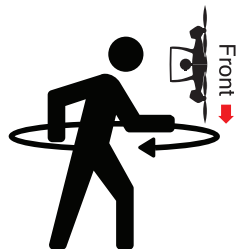

2

US UK CA

QUICK START

Step7: Resume to Default Setting/Calibrate Gyroscope

- Push the joysticks to 11 & 1 o'clock positions.
- Lights flashing blue(back)+white(front)
- APP shows: "Gyroscope is being calibrated"/"Gyroscope okay".

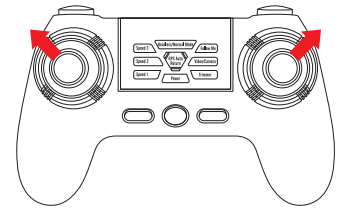

Step8: Finalize GPS Calibration

- Put the drone back on a level surface.
- Lights flashing blue(back)+white(front), means the drone is finalizing GPS Calibration.
- This process may take a few minutes.
- APP shows: "Waiting for GPS signal"

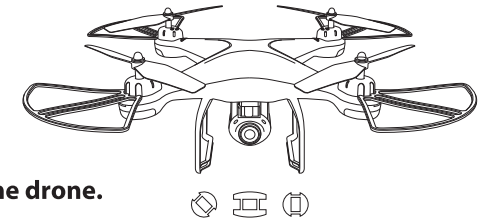

Once all the lights turn to solid, then you can fly the drone.

- Solid blue(back)+Solid white(front)
- APP shows: "Ready to fly"

Notice: Under the environment of weak GPS signal(like indoors), the lights flash blue(back) and white(front); Press the Right Joystick on the remote for 2 seconds to turn off GPS Mode, then you can fly it, but all the GPS functions will shut down, including Position, Follow Me and One key Return function.

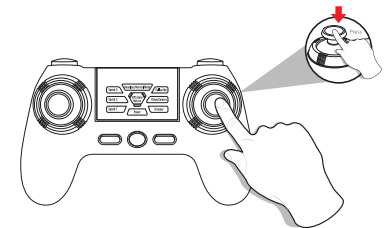

3

Potensic®

14+
for age

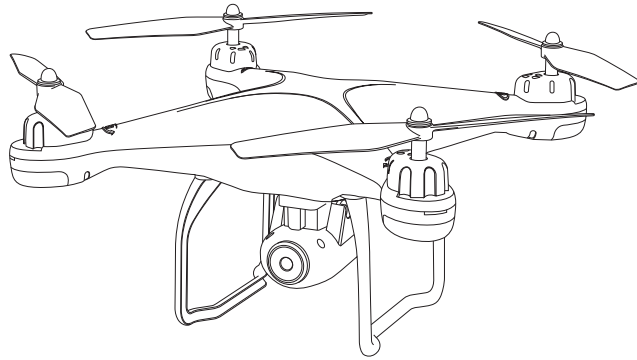

T25 2.4GHz FPV real-time video and image transmission Quad-copter
(GPS & Follow me)

Schnellstartanleitung

DE

SCHNELLSTARTUNG

Schritt 1: Drohne einschalten und auf eine ebene Fläche stellen

- Die Drohne wird automatisch auf diese ebene Oberfläche trimmen.
- Alle Lichter blinken rot.

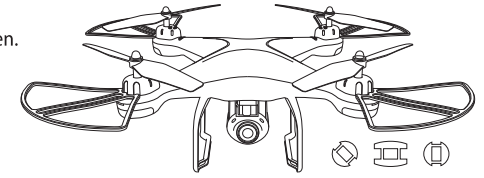

Schritt 2: Schalten Sie die Fernbedienung ein

- Drücken Sie den linken Joystick auf.
- Dann unten.
- Lichter blinken blau (hinten) und weiß (vorne).

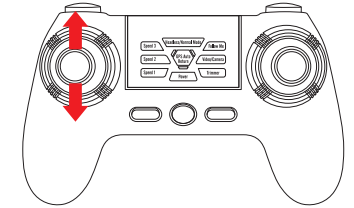

HINWEIS: Sie können sich zu diesem Zeitpunkt mit dem WLAN verbinden den aktuellen Drohnenstatus auf der SJ-GPS App anzeigen, oder warten bis GPS kalibriert ist.

Schritt 3: Verbinden Sie APP

- Schalten Sie WiFi auf Ihrem Handy ein, wählen Sie WiFi mit dem Namen "Potensic-xxx" und geben Sie dann die APP-Schnittstelle ein.
- Lichter - blau (hinten) und weiß (vorne).



1

DE

SCHNELLSTARTUNG

Schritt 4: Initiieren Sie die GPS Kompass Kalibrierung

- Joysticks in den Positionen 1 und 11 Uhr.
- Leuchtet schnell - wechselt zwischen blau und rot (hinten) und weiß und rot (vorne).
- App Drohnen Status: "Kompass Kalibrierung".

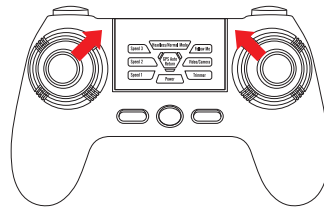

Schritt 5: GPS Kompass Kalibrierung Teil 1

- Halten Sie den Drohnenlevel, nehmen Sie die Drohne aus dem Rücken und drehen Sie ihren Körper in einem vollen Kreis (360°).
- Die Rücklichter werden blau leuchten.

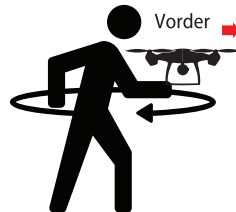

Schritt 6: GPS Kompass Kalibrierung Teil 2

- Halten Sie den Drohnefüßen fest, nehmen Sie die Drohne mit der Vorderseite nach unten und drehen Sie Ihren Körper in einem vollen Kreis (360°).
- Frontleuchten werden zu einem durchgehenden weißen Licht.
- App Drohnen Status: "Kompass Kalibrierung in Ordnung".

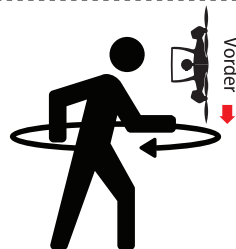

2

DE

SCHNELLSTARTUNG

Schritt 7: Zurücksetzen auf Werkseinstellung / Gyroskop kalibrieren

- Drücken Sie die Joysticks in die Positionen 11 und 1 Uhr.
- Blinkt schnell blau (hinten) und weiß (vorne).
- App Drohnen Status: "Gyroskop wird kalibriert" Gyroskop in Ordnung".

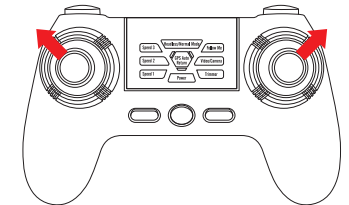

Schritt 8: Beenden Sie die GPS Kalibrierung

- Setzen Sie die Drohne wieder auf die ebene Fläche.
- Lichter blinken blau (hinten) + weiß (vorne), Das bedeutet die Drohne beendet seine GPS Kalibrierung.
- Dieser Vorgang kann einige Minuten dauern.
- App Drohnen Status: "Warte auf GPS-Signal".

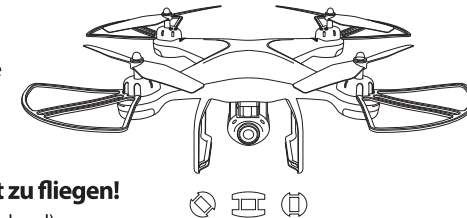

Sobald die Lichter ganz eingeschaltet sind, bist du bereit zu fliegen!

- Blaue (hinten) und weiße (vorne) Lichter sind alle leuchtend (nicht blinkend)
- App Drone Status: "Ready to fly" (Bereit zum Fliegen)

Notice: In der Umgebung eines schwachen GPS-Signals (wie in Innenräumen) blinkt die Lichter blau (hinten) und weiß (vorne); Drücken Sie den Rechter Sticker auf Fernbedienung für 2 Sekunden, um GPS-Modus zu ausschalten. Dann können Sie die Drohne fliegen, aber alle GPS-Funktionen werden heruntergefahren, einschließlich Position, Follow Me und One Key Return-Funktion.

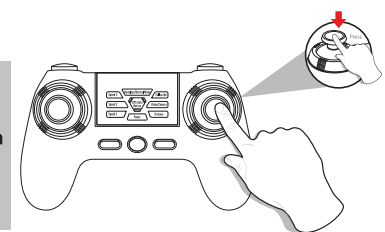

3

Potensic®

14+
for age

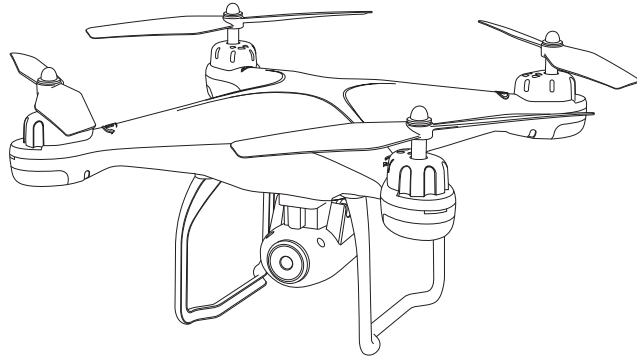

T25 2.4GHz FPV real-time video and image transmission Quad-copter
(GPS & Follow me)

Guide de Démarrage Rapide

FR

DÉMARRAGE RAPIDE

Étape 1: Allumez le drone, placez-le sur une surface plane.

- Le drone sera automatiquement ajusté sur une surface plane.
- Toutes les lumières clignotent en rouge.

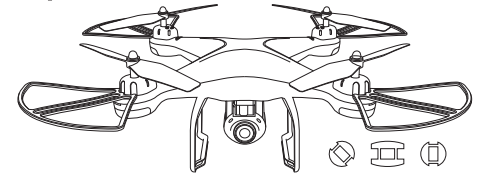

Étape 2: Allumez la télécommande

- Poussez vers le haut puis appuyez vers le bas sur le joystick gauche.
- Appariement avec succès.
- Les lumières clignotent en bleu (arrière) + blanc (avant).

NOTE: Vous pouvez commencer à connecter le WiFi via l'état indiqué dans l'APP Potensic-G, ou attendre jusqu'à ce que le GPS soit calibré.

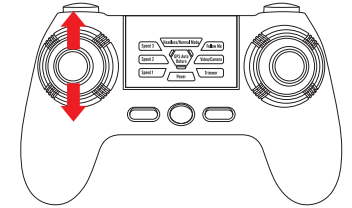

Étape 3: Connectez APP

- Activez le WiFi sur votre mobile, sélectionnez le WiFi nommé "Potensic-xxx", puis entrez l'interface APP.
- Les lumières clignotent en bleu (arrière) et en blanc (avant).



1

FR

DÉMARRAGE RAPIDE

DÉMARRAGE RAPIDE

Étape 4: Lancer l'étalonnage de la boussole GPS

- Poussez le joystick aux positions 11 & 1 heures.
- Toutes les lumières clignotent alternativement bleu / rouge (arrière) + blanc / rouge (avant).
- APP montre: "Compass Calibration".

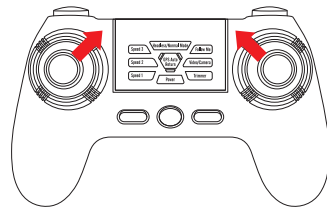

Étape 4: Calibration GPS Compass Partie 1

- Garder le niveau de drone, ramassez le drone à l'arrière et tournez votre corps dans un cercle complet (360°).
- Les feux arrière deviendront bleu solide.

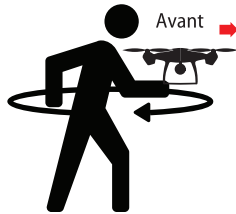

Étape 6: Calibration GPS Compass Partie 2

- Tenez le fond du drone, ramassez le drone face vers le bas, faites pivoter votre corps dans un cercle complet (360°).
- Les lumières avant deviendront blanches.
- APP montre: "Compass calibration okay".

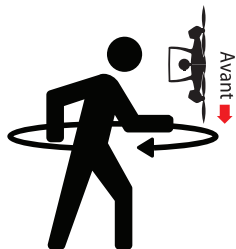

2

FR

DÉMARRAGE RAPIDE

Étape 7: Réinitialiser au réglage par défaut / calibrer le gyroscope

- Poussez le joystick aux positions 11 & 1 heures.
- Toutes les lumières clignotent en bleu (arrière) + blanc (avant)
- APP montre: "Gyroscope is being calibrated"/"Gyroscope okay".

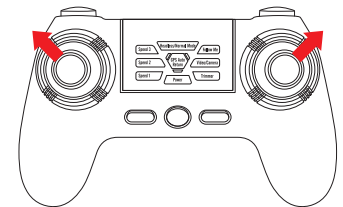

Étape 8: Finalisez l'étalonnage GPS

- Remettez le drone sur une surface plane.
- Les lumières clignotent en bleu (arrière) + blanc (avant), qui signifie que le drone finalise l'étalonnage GPS.
- Ce processus peut durer quelques minutes.
- APP montre: "Waiting for GPS signal"

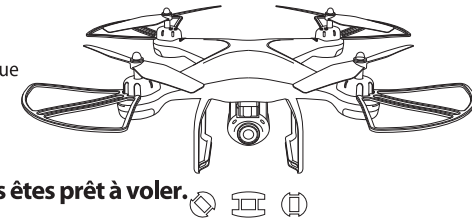

Une fois que les lumières sont passées à tout solide, vous êtes prêt à voler.

- Bleu solide(arrière) + Blanc uni (avant)
- APP montre: "Ready to fly"

Notice: Sous l'environnement du signal GPS faible (comme à l'intérieur), les lumières clignotent en bleu (arrière) et blanc (avant); Appuyez sur le joystick droit de la télécommande pendant 2 secondes pour désactiver le mode GPS, puis vous pouvez le piloter, mais toutes les fonctions GPS seront arrêtées, y compris la fonction du positionnement, le mode suivez-moi et une touche de retour.

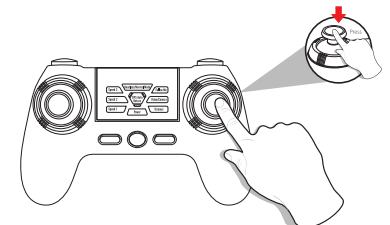

3

Potensic®

14+
for age

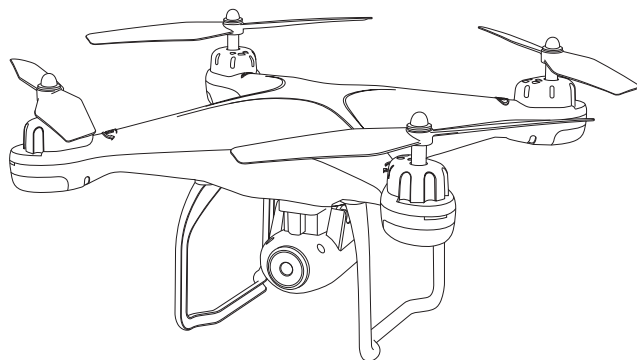

T25 2.4GHz FPV real-time video and image transmission Quad-copter
(GPS & Follow me)

Guida per Inizio Rapido

IT

AVVIO RAPIDO

Passo 1: Accendere drone, metterlo su una superficie piana

- Il drone si regolerà automaticamente sulla superficie piana.
- Tutte le spie lampeggiano in rosso.

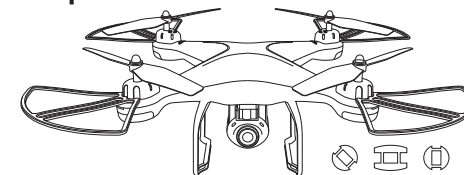

Passo 2: attivare il telecomando

- Spingete verso l'alto e poi verso il basso le levette sinistra.
- Accoppiare successivamente.
- Luci lampeggianti blu (posteriore) + bianca (anteriore).

NOTA: potete iniziare a connettere il WiFi attraverso lo stato mostrato in APP Potensic-G, o attendere fino a quando il GPS non è calibrato.

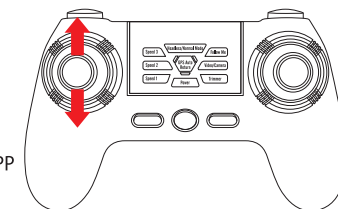

Passo 3: connettere APP

- Attivate il WiFi sul vostro cellulare, seleziona WiFi chiamato "Potensic-xxx", e poi accedete all'interfaccia APP.
- Luci lampeggianti blu (posteriore) + bianca (anteriore).



1

IT

AVVIO RAPIDO

Passo 7: Ripristinare le impostazioni predefinite / Calibrare giroscopio

- Spingere le levette alle posizioni 11 e 1 in punto.
- Luci lampeggianti blu (posteriore) + bianca (anteriore).
- APP mostra: "Il giroscopio viene calibrato" / "Giroscopio ok".

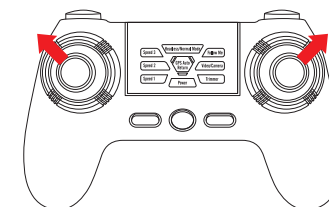

Passo 8: La calibrazione GPS finisce

- Rimettete il drone su una superficie piana.
- Luci lampeggianti blu (posteriore) + bianco (anteriore), significa che il drone sta definendo la calibrazione GPS.
- Questo processo ci vogliono alcuni minuti da finire.
- APP mostra: "In attesa del segnale GPS"

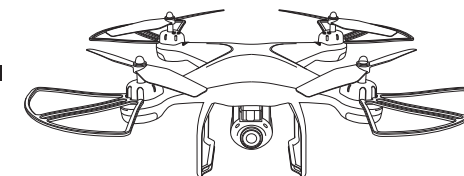

Una volta che tutte le luci diventano solide, allora potete volare il drone.

- Luce solide in blu (posteriore) + in bianco (anteriore).
- APP mostra: "Pronto a volare"

Nota: in presenza di segnale GPS debole (come all'interno), le luci lampeggiano in blu (posteriore) e bianco (anteriore); Premete la levetta destra sul telecomando per 2 secondi per spegnere la Modalità GPS, quindi è possibile pilotarlo, ma tutte le funzioni GPS si spengono, inclusa la funzione Posizione, Seguimi e Un tasto di ritorno.

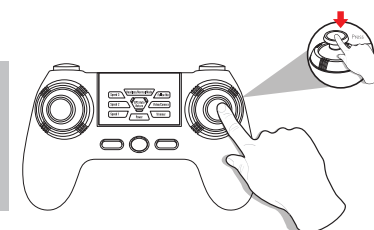

IT

AVVIO RAPIDO

Passo 4: avviare la calibrazione della bussola GPS

- Spingere le levette alle posizioni 1 e 11 in punto.
- Luci lampeggianti alternativamente blu/rossa (posteriore) + bianca/rossa (anteriore).
- APP mostra: "Calibrazione della bussola"

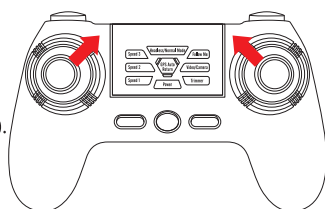

Passo 5: La parte 1 della calibrazione della bussola GPS

- Mantenete il livello del drone, e riprendete il drone e ruota il tuo corpo in un cerchio completo (360°).
- Le luci posteriori si trasformeranno in blu / rosso stazionario.



Passo 6: La parte 2 della calibrazione della bussola GPS

- Tenete il drone in basso, prendete il drone a faccia in giù, ruota il tuo corpo in un cerchio completo (360°).
- Le luci anteriori si trasformeranno in bianco stazionario.
- APP mostra: "La calibrazione della bussola okay".

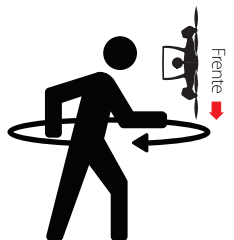

2

3

Potensic®

14+
for age

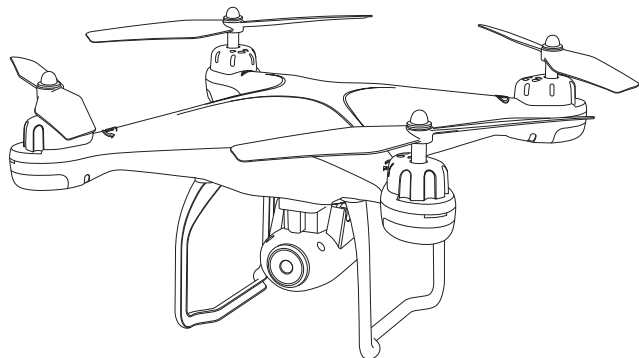

T25 2.4GHz FPV real-time video and image transmission Quad-copter
(GPS & Follow me)

Guía de Inicio Rápido

ES

INICIO RÁPIDO

Paso 1: Encienda el dron, colóquelo en una superficie nivelada

- El dron modula automáticamente la frecuencia en una superficie nivelada
- Todas las luces parpadean en rojo

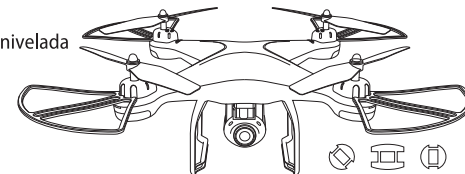

Paso 2: enciende el control remoto

- Pulsa hacia arriba el joystick y luego lo presiona hacia la izquierda
- Par con éxito. Luces azul intermitente (posterior) + blanco (frontal)
- Luces azul intermitente (posterior) + blanco (frontal)

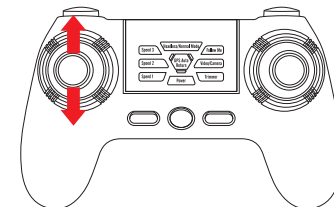

NOTA: Puede comenzar a conectar WiFi a través del estado mostrado en APP Potensic-G, o esperar hasta que el GPS esté calibrado.

Paso 3: conecta la aplicación

- Active WiFi en su teléfono móvil, seleccione WiFi llamado "Potensic-xxx", luego ingresa a la interfaz de la aplicación.
- Las luces parpadean en azul (atrás) y blanco (frente).



1

ES

INICIO RÁPIDO

Paso 4: iniciar la calibración de la brújula GPS

- Empuje el joystick izquierdo a la posición 1 y el derecho, a 11 en punto.
- Luces parpadeantes azul / rojo (posterior) + blanco / rojo (frontal).
- La aplicación muestra: "Calibración de la brújula".

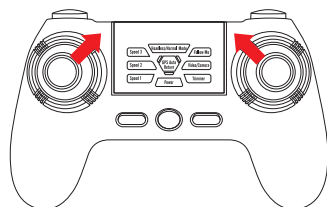

Paso 5: Calibración de la brújula GPS Parte 1

- Mantenga el dron nivelado, levante el dron y gire su cuerpo en un círculo completo (360°).
- Las luces traseras cambiarán a azul / rojo sólido.



Paso 6: Calibración de la brújula GPS Parte 2

- Sostenga el dron abajo, levante el dron boca abajo, gire su cuerpo en un círculo completo (360°).
- Las luces delanteras cambiarán a blanco / rojo sólido.
- La aplicación muestra: "Calibración de la brújula está bien".

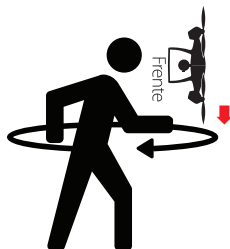

2

ES

INICIO RÁPIDO

Paso 7: reanudar a la configuración predeterminada / Calibrar giroscopio

- Empuje un joystick a la posición de hora 11 y el otro a 1 en punto.
- Luces azul intermitente (posterior) + blanco (frontal).
- La aplicación muestra: "El giroscopio está siendo calibrado" / "Giroscopio está bien".

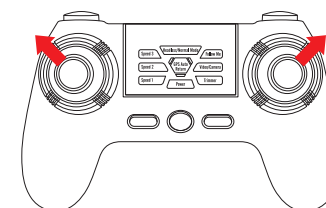

Paso 8: finalizar la calibración del GPS

- Pon el dron nuevamente en una superficie nivelada.
- Las luces parpadean en azul (atrás) + blanco (frente), lo que significa que el dron está finalizando la calibración del GPS.
- Este proceso puede tardar unos minutos.
- APLICACIÓN muestra: "Esperando señal de GPS"

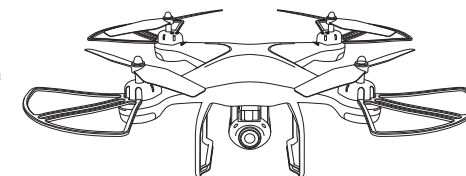

Una vez que todas las luces se vuelven sólidas, puedes atrapar al dron.

- Azul sólido (atrás) + Blanco sólido (frente)
- La aplicación muestra: "Listo para volar"

Nota: En el entorno de la señal de GPS débil (como en el interior, las luces parpadean en azul (atrás) y blanco (frente)); Presione el botón de modo sin cabeza (icono 9) en el control remoto durante 2 segundos para apagar el modo GPS, luego puede volarlo, Todas las funciones del GPS se apagarán, incluidas las funciones Posición, Sígueme y Una tecla de Retorno.

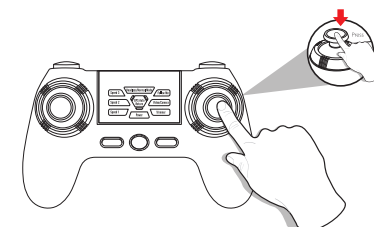

3

Potensic®

14+
for age

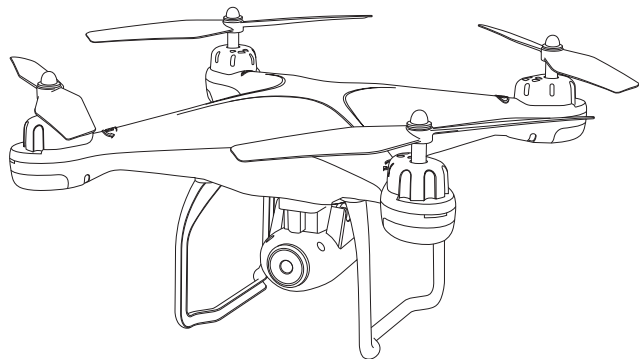

T25 2.4GHz FPV real-time video and image transmission Quad-copter
(GPS & Follow me)

入門ガイド

JP

入門手順

ステップ4: GPSコンパスのキャリブレーションについて

- 図のようにスティックは1時(左)と11時(右)の位置に動かしてください。
- 青色/赤色(後部)と白色/赤色(前部)のLEDが急速に点滅します。
- アプリ内のドローンの状態: 「コンパスのキャリブレーション中です」。

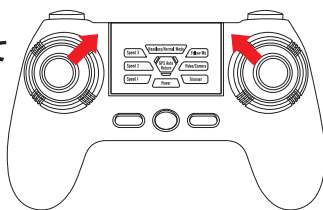

ステップ5: GPSコンパスのキャリブレーション パート1

- ユーザーがドローンの後部よりドローンを持ち上げ、ドローンを水平に置きます。ユーザーはドローンと360度回転してください。
- 後部のLEDが青色に点灯します。



ステップ6: GPSコンパスキャリブレーション パート2

- ドローンのカメラを地面に向きます。ユーザーはドローンを持って、360度回転してください。
- 前部のLEDが白く点灯します。
- アプリ内のドローンの状態: 「コンパスキャリブレーションが終了しました」。

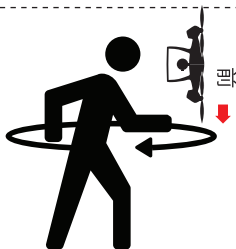

2

JP

入門手順

ステップ1: 機体に電源を入れて、平らなところに置く

- 機体は自動的にペア状態に入ります。
- 全ての赤いランプは速く点滅します。

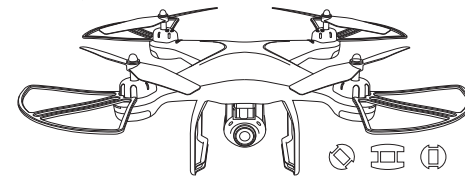

ステップ2: リモコンの電源を入れる

- 左スティックを押し上げて、押し下げ。
- ペアできた後。
- 機体は後ろの青いライトと前の白いライトが速く点滅します。

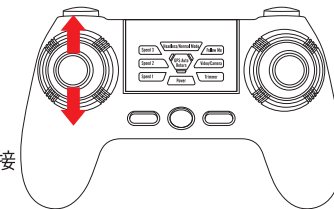

ご注意: アプリ「Potensic-G」の状態より、スマホを機体とWiFiで接続できます。あるいはGPS信号が見つかった後、WiFi接続します。

ステップ3: アプリとの接続

- デバイスのWiFi機能を起動して、機体のWiFi信号「Potensic-xxx」を探して、接続してください。そして、アプリの操作インターフェースに入ります。
- 機体は後ろの青いライトと前の白いライトが速く点滅します。

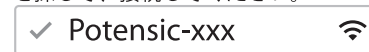

1

JP

入門手順

ステップ7: 出荷時の設定に戻す/ジャイロスコープを校正する

- 図のようにスティックを11時(左)と1時(右)の位置に押しします。
- 機体は後ろの青いライトと前の白いライトが速く点滅します。
- アプリ内のドローン状態: 「ジャイロスコープはキャリブレーション中」 / 「ジャイロスコープのキャリブレーション終了」。

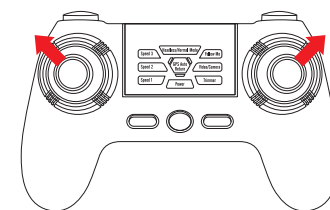

ステップ8: GPSキャリブレーション終了

- ドローンを水平面に置いてください。
 - 青色(後部)と白色(前部)のLEDが急速に点滅します。これはドローンがGPSキャリブレーションを終了したことを意味します。
 - GPSキャリブレーションを終了するには数分かかります。
 - アプリ内のドローンの状態: 「GPS信号を待っています」。
- LEDがすべて点灯になると、ドローンは飛ぶ準備ができています!**
- 青色(後部)と白色(前部)のLEDはすべて点灯しています。(点滅しません)
 - アプリ内のドローンの状態: 「飛ぶ準備ができました」。

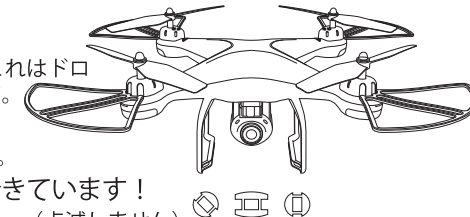

ご注意: GPS信号が弱いところ(室内など)、機体は後ろの青いライトと前の白いライトが速く点滅します。図のようにリモコンのボタン9を2秒間押しして、GPSモードを終わります。この時、ドローンは飛行できますが、GPSに関する機能は使用できません。例えば、GPS測位機能、オートリターン、フォロワー機能など。

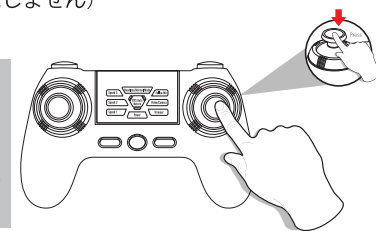

3